



**СТЕЛЛАЖНЫЕ  
СИСТЕМЫ**  
НОРДИКА

Инструкция по сборке

# СТОЛ ДЛЯ РАСПРОДАЖ ГЛУБОКИЙ

## 25 СЕРИЯ

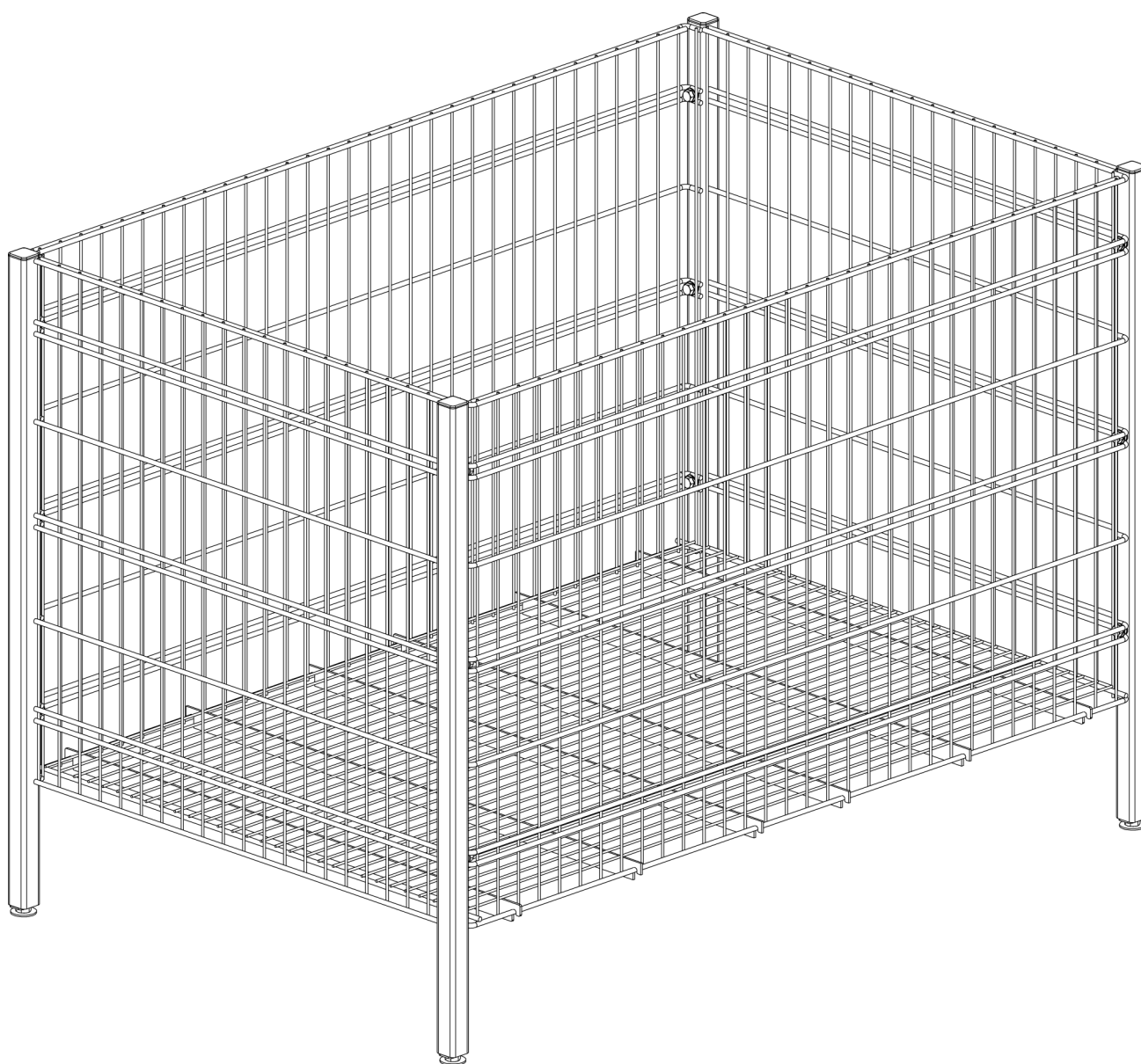

## ТРЕБУЕМЫЙ ИНСТРУМЕНТ

**1** Ключ рожковый (17 мм.)

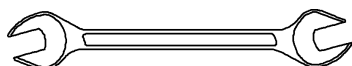

**2** Ключ рожковый (13 мм.)

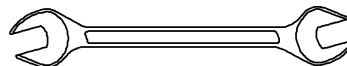

### ВНИМАНИЕ!

Не используйте металлический молоток!  
Удары могут привести к деформации  
элементов!



## ПРАВИЛА СБОРКИ ОБОРУДОВАНИЯ

1. Собирайте оборудование на ровной горизонтальной поверхности.
2. Тщательно заверните винты и другие элементы крепления при сборке.
3. Если Вы перемещаете оборудование - разберите его на отдельные детали, а затем соберите в новом месте.
4. Для придания устойчивости конструкции необходимо отрегулировать ножки (диапазон 50 мм) так чтобы стойки были установлены строго вертикально в островном варианте, а базы находились на одном уровне по горизонтали относительно друг к другу.

В пристенном варианте оборудования необходимо отрегулировать стеллаж с обратным уклоном на  $1^\circ$  (примерно 35 мм между отвесом и основанием стойки при высоте 2250 мм.)

5. Для повышения устойчивости стеллажа могут быть установлены стяжки.

Рекомендуется использовать стяжки в объектах с большим количеством секций, а также с торцевой секцией без базы.

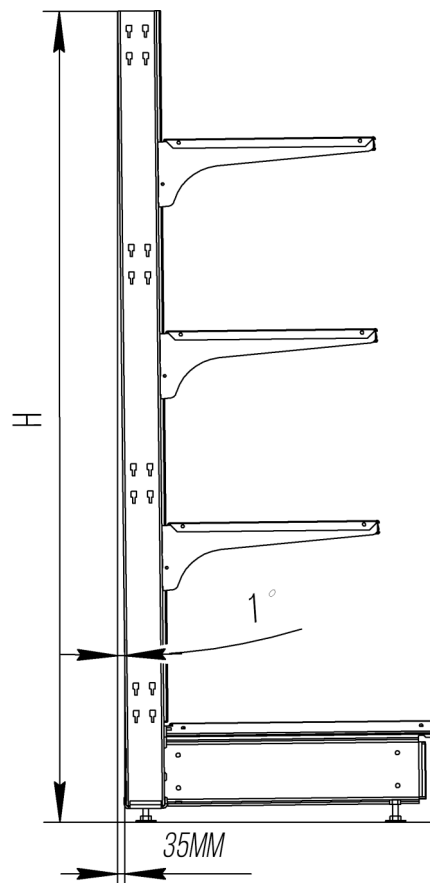

## ПОРЯДОК ДЕЙСТВИЙ

1

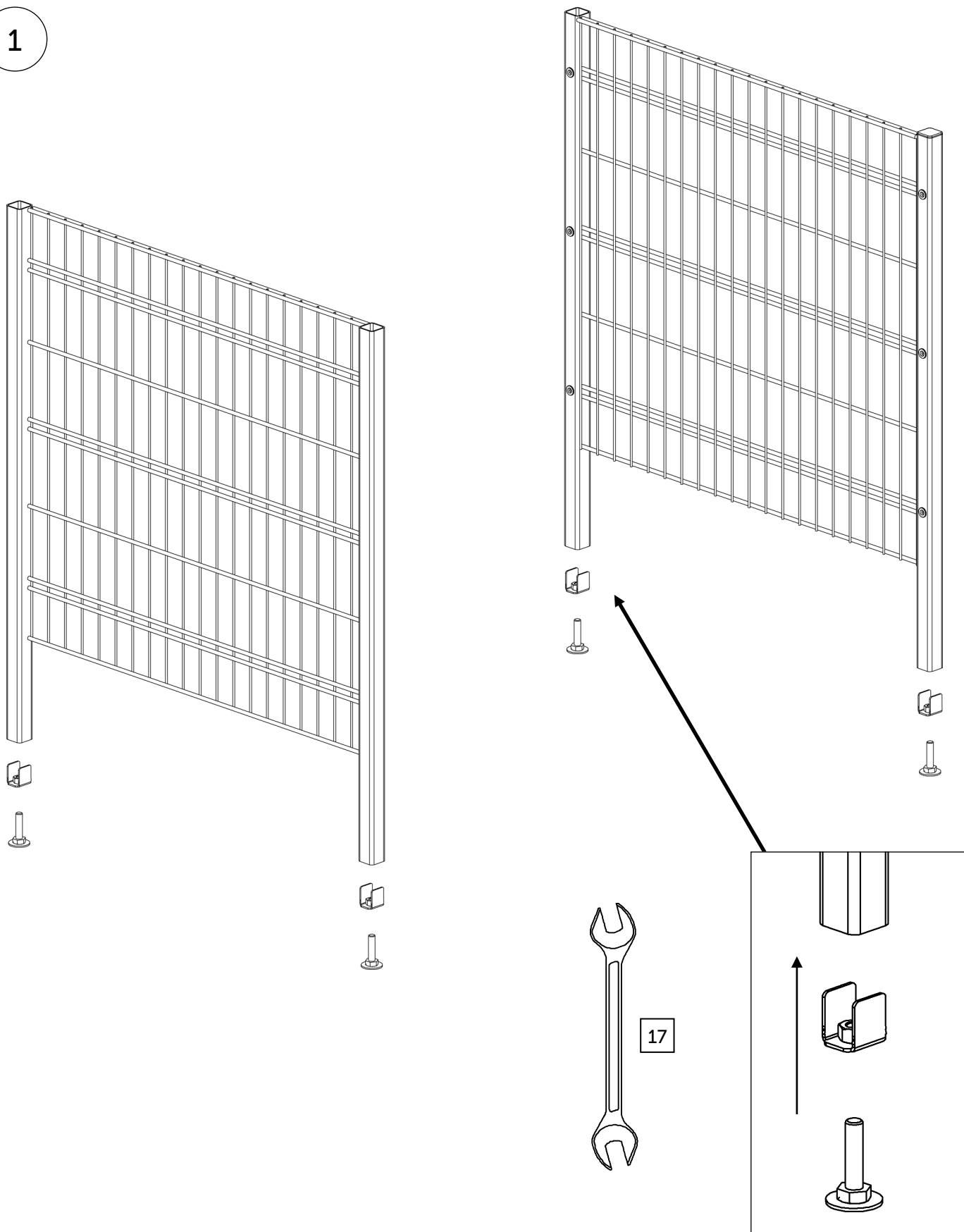

## ПОРЯДОК ДЕЙСТВИЙ

2

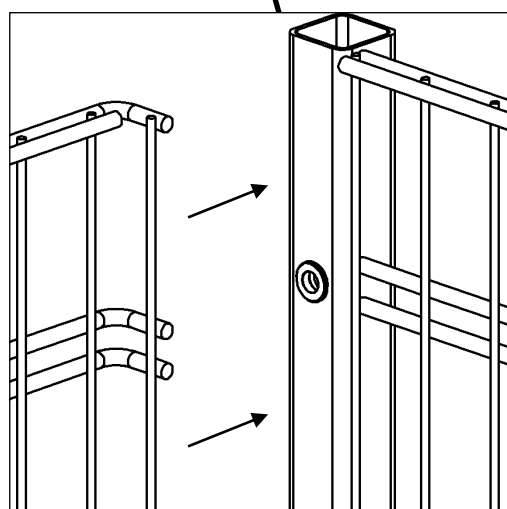
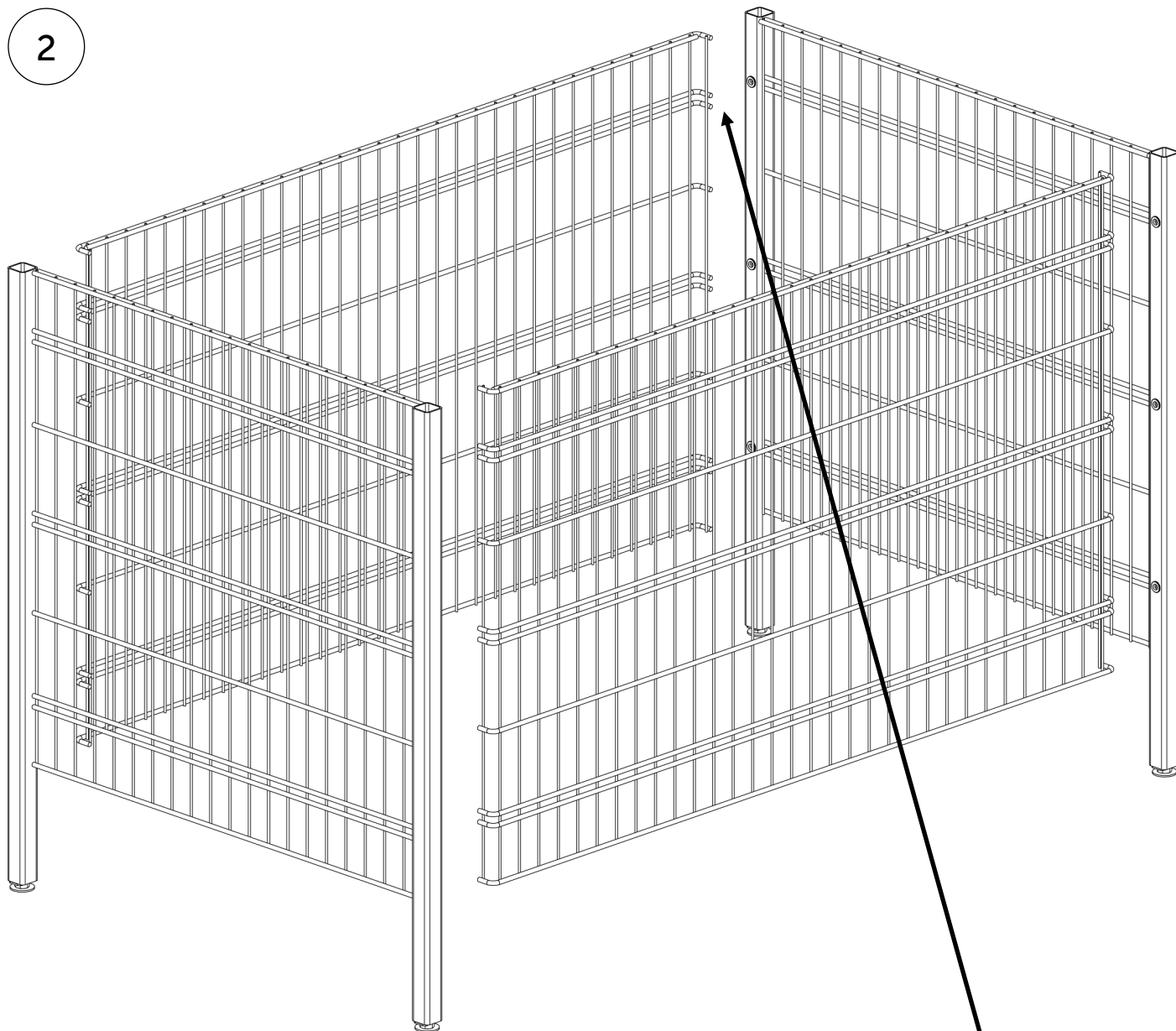

## ПОРЯДОК ДЕЙСТВИЙ

3

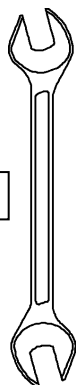
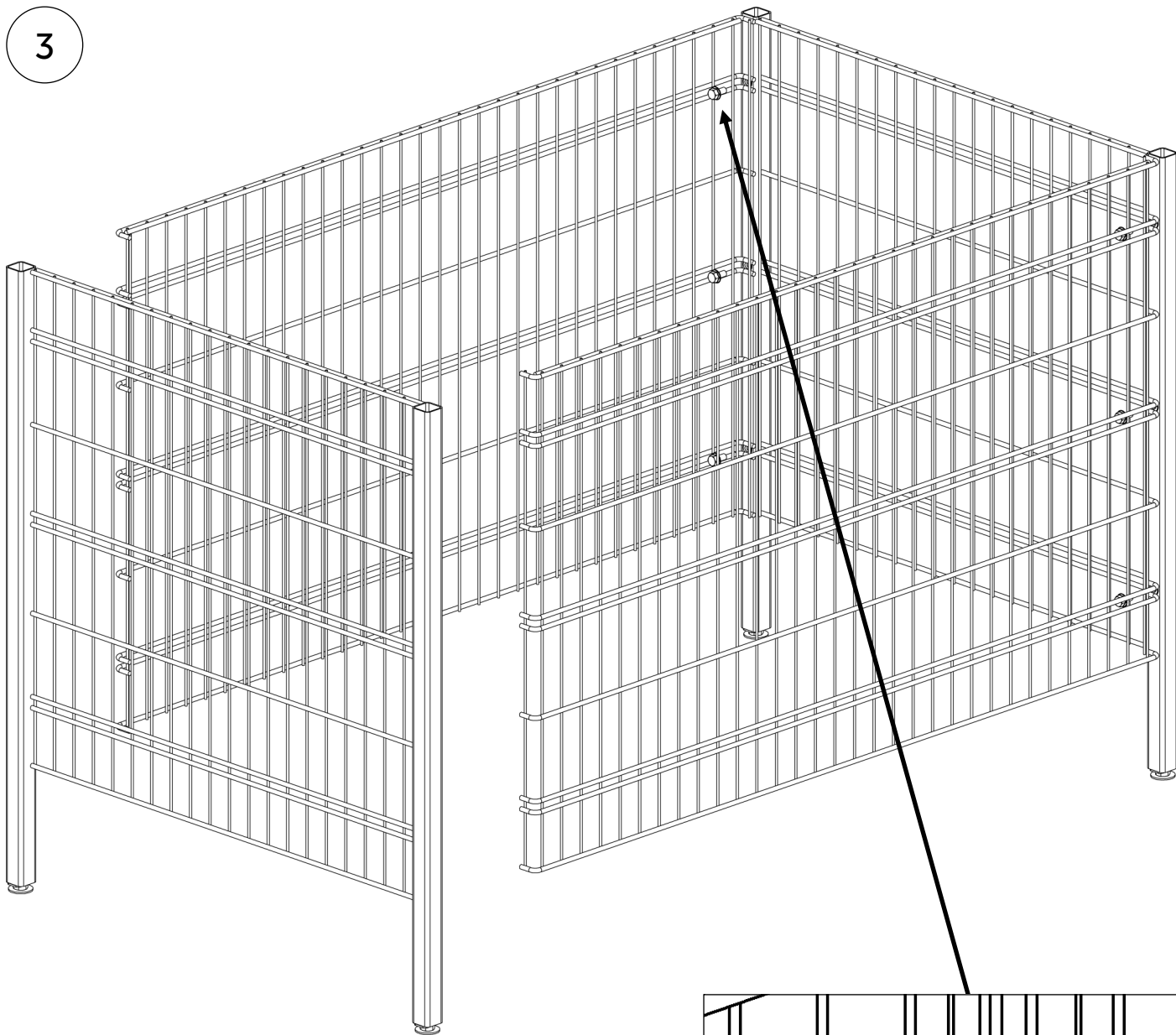

13

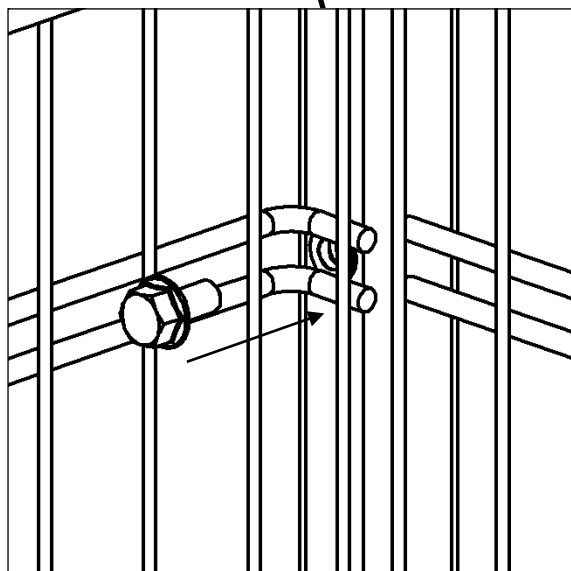

## ПОРЯДОК ДЕЙСТВИЙ

4

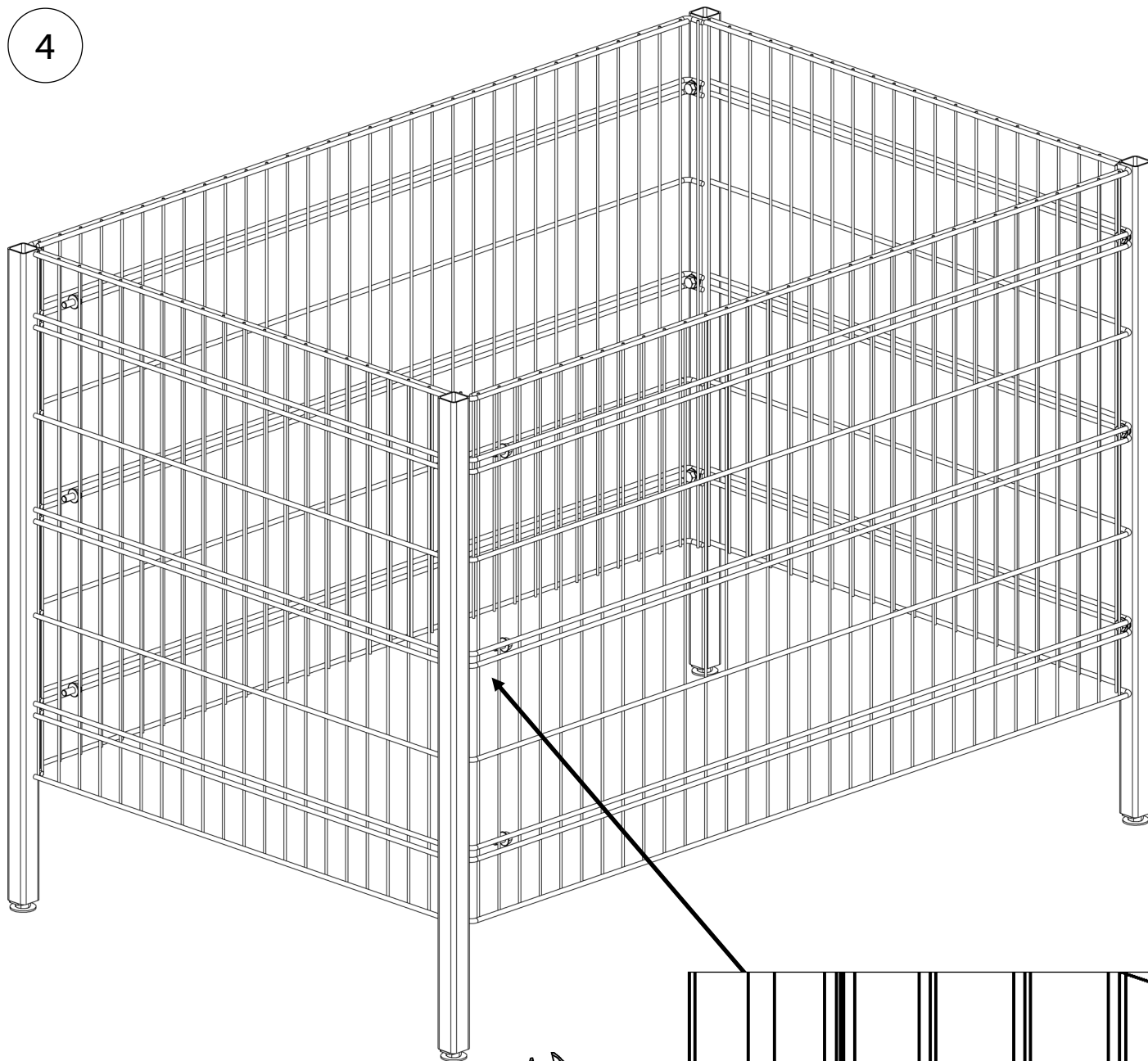

13

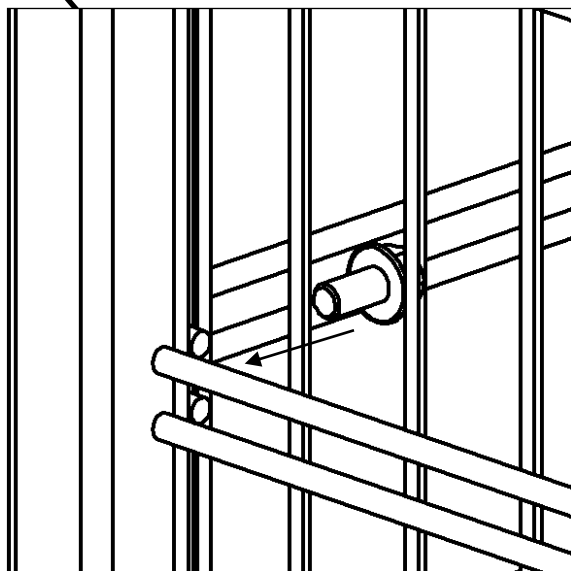



## ПОРЯДОК ДЕЙСТВИЙ

5

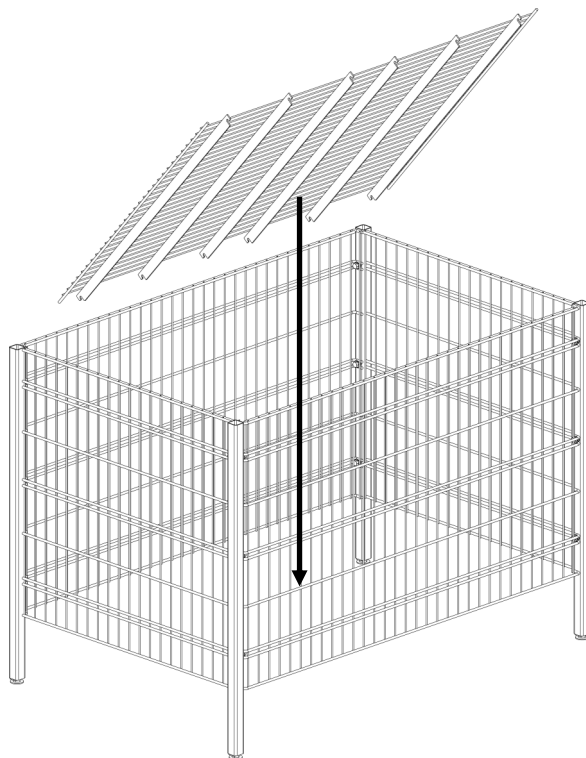

6

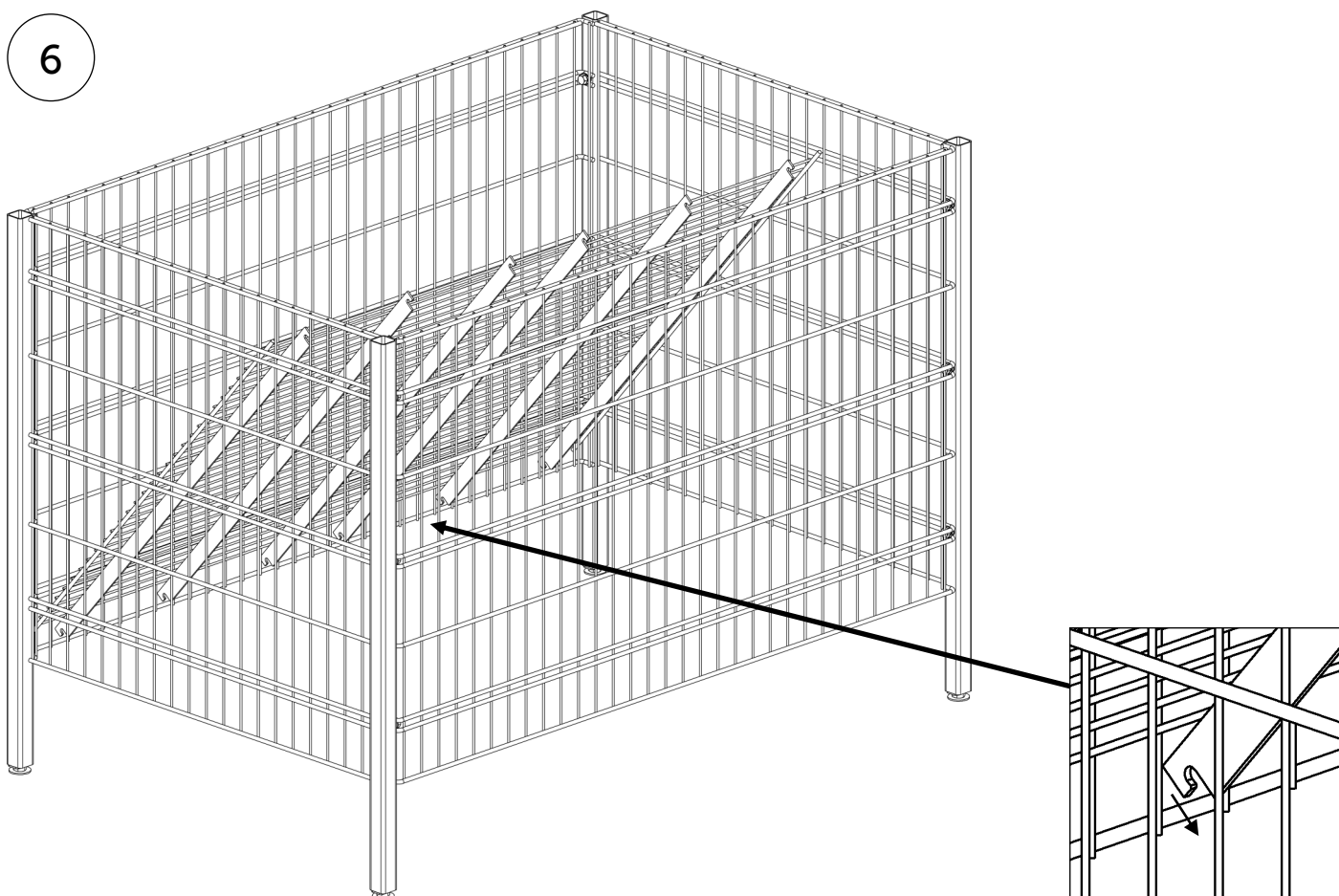

## ПОРЯДОК ДЕЙСТВИЙ

7

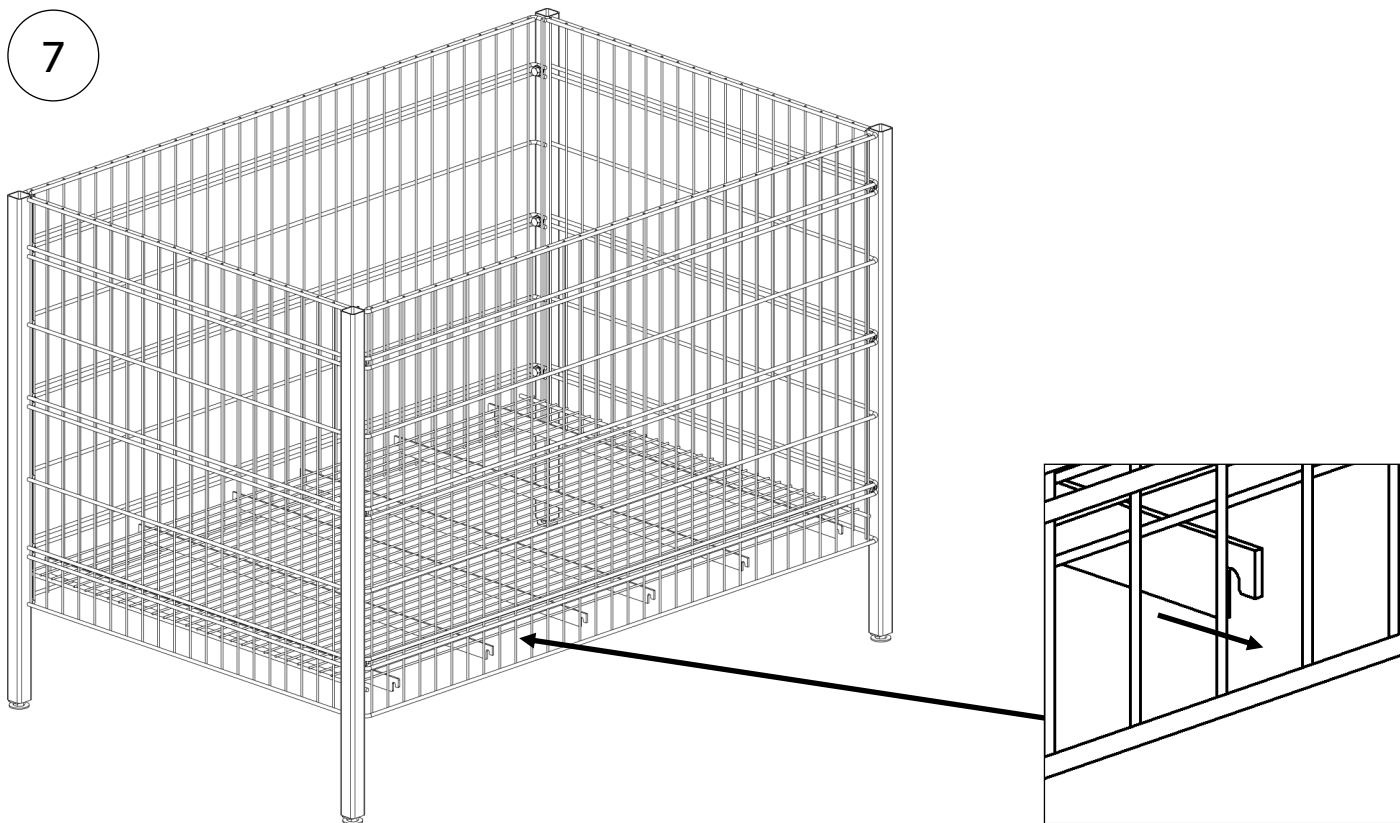

8

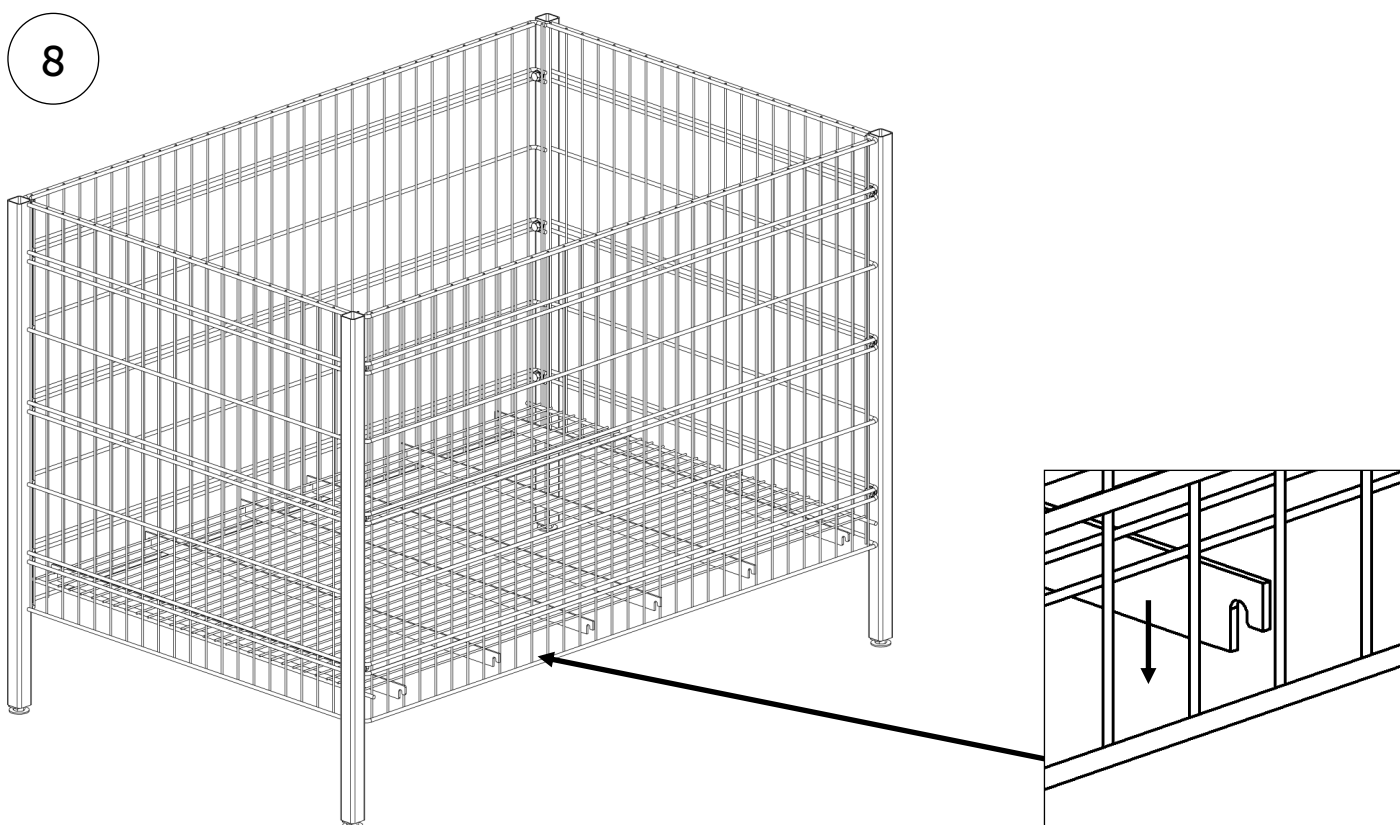



## ПОРЯДОК ДЕЙСТВИЙ

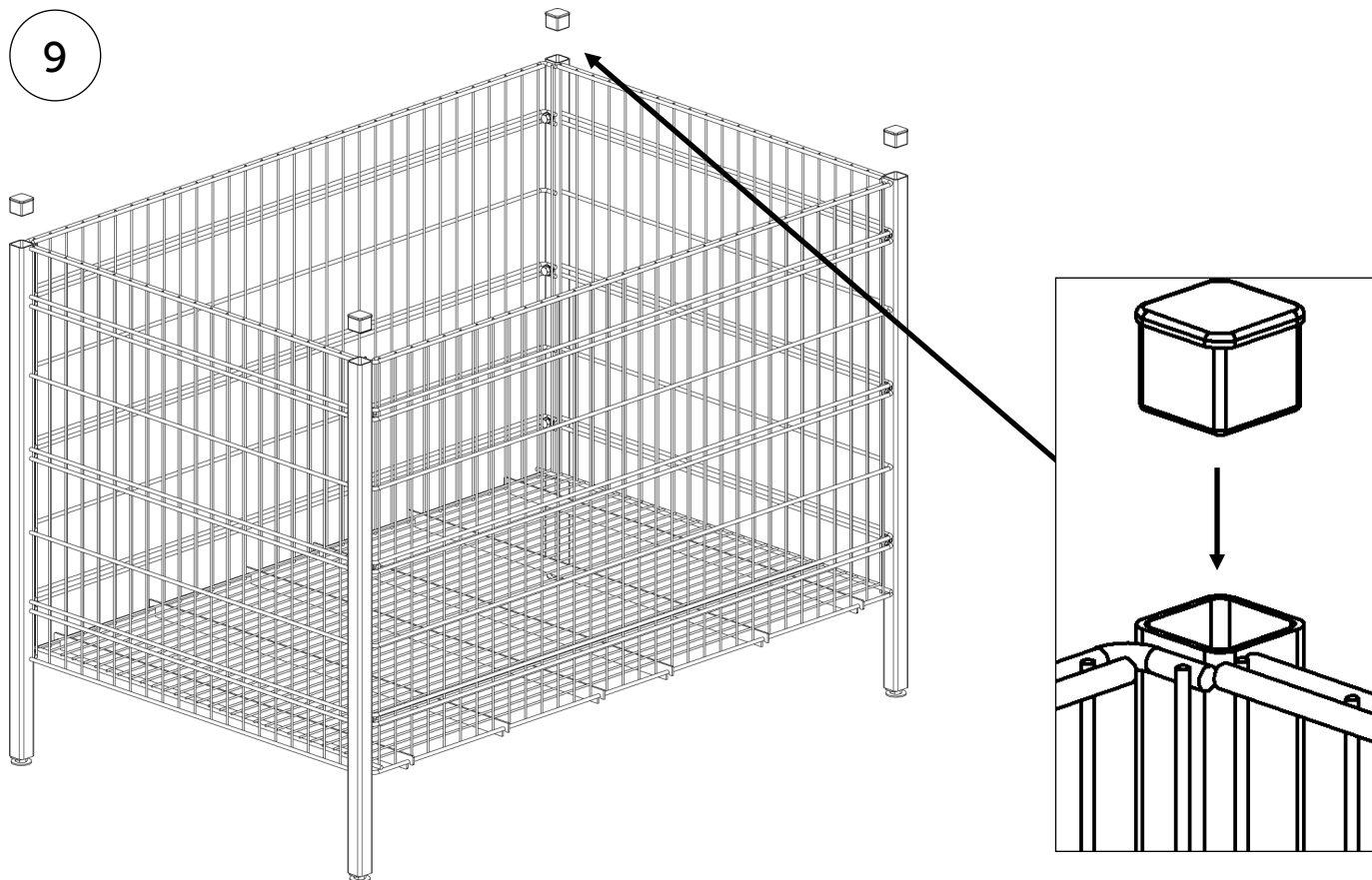

Стол готов

